

SeaLife®

SportDiver™



Instructiehandleiding

SeaLife SportDiver-onderwaterbehuizing voor smartphones (item SL400-U)



Scan QR code for setup video,
Int'l manuals & troubleshooting

Belangrijk – Lees dit eerst

- Instructievideo's zijn beschikbaar op: www.sealife-cameras.com/great-pictures-made-easy.
- Updates van deze handleiding en foutoplossing zijn beschikbaar op: www.sealife-cameras.com/manuals.
- Registreer uw SeaLife-product online op: www.sealife-cameras.com/warranty.
- Verwijder het kleurcorrectiefilter zodra u het water in bent gegaan, zodat eventuele luchtbelllen kunnen ontsnappen. Er moet water tussen het filter en de lensopening van de behuizing zitten.
- De inhoud van de handleiding en specificaties kunnen zonder aankondiging worden gewijzigd.
- De beperkte garantie is alleen van toepassing op de SeaLife SportDiver-onderwaterbehuizing (het "Product"). Deze beperkte garantie biedt geen dekking voor, en biedt geen compensatie voor schade aan, enige smartphones, andere elektronische apparaten of andere producten, gebruikt in verband met het Product. De Koper begrijpt en gaat akkoord dat, hoewel SeaLife commercieel redelijke inspanningen heeft ondernomen om ervoor te zorgen dat het Product functioneert in overeenstemming met de toepasselijke gepubliceerde specificaties van SeaLife, enig risico van overstroming of ander defect blijft bestaan wanneer het Product wordt gebruikt, welk risico de Koper draagt. Overweeg om uw telefoon te verzekeren tegen onopzettelijk verlies en schade. Wij raden u tevens aan om back-upopslag in de cloud (d.w.z. iCloud® of Google Drive®) te gebruiken voor het behouden van de gegevens van uw telefoon in het geval van verlies.
- Stel de behuizing niet direct of indirect bloot aan zonnebrandspray. Een zonnebrandspray bevat chemicaliën die reageren met polycarbonaat en andere kunststoffen, met barsten en het mogelijk vollopen van het product met water als gevolg.
- Lees en volg de belangrijke informatie over het vervangen van de hoofdafdichting en de O-ring op pagina 47 en de onderhoudsinstructies op pagina 49.

Geregistreerde handelsmerken: iPhone®, Apple App Store® en iCloud® zijn geregistreerde handelsmerken van Apple Inc; Google Drive®, Google Play® en Android® zijn geregistreerde handelsmerken van Google LLC; Bluetooth® is een geregistreerd handelsmerk van Bluetooth Special Interest Group; SeaLife®, SportDiver® en Moisture Muncher® zijn geregistreerde handelsmerken van Pioneer Research.

I.	Inhoud verpakking.....	3
II.	Optionele accessoires.....	5
III.	De behuizing leren kennen.....	6
IV.	De behuizing opzetten.....	9
V.	De behuizing klaarmaken voor gebruik onderwater.....	16
VI.	Na het gebruik van de behuizing onderwater.....	27
VII.	De behuizing bedienen.....	28
VIII.	Over het instellingenmenu.....	33
IX.	Geweldige foto's gemakkelijk gemaakt.....	45
X.	Hoofdafdichting en O-ring vervangen.....	47
XI.	Verzorging en onderhoud.....	49
XII.	Specificaties.....	52
XIII.	Foutoplossing.....	54
XIV.	Reserveonderdelen en service.....	54
XV.	FCC-verklaring.....	54
XVI.	Garantieverklaring.....	56

I. Inhoud verpakking



SportDiver-onderwaterbehuizing (SL4001)



Kleurcorrectiefilter (SL40007)



Vacuümpomp (SL40006)



Rubberen greeplipjes (elk 12 klein, middelgroot en groot) (SL40008)
(10 middelgrote lipjes vooraf geïnstalleerd in UW-behuizing)



Reserve-O-ringen (1x hoofdafdichting en 1x O-ring voor vacuümcontrolepoort – SL40010)



Smeermiddel O-ring (SL9807)

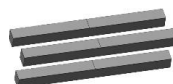

Antireflectiestrips (3 stuks) (SL40519)

SeaLife

o-ring removal tool

SL9808

Demontagereedschap voor O-ringen (SL9808)



Luxe gevoerd polskoord met BCD-klem (SL72070)

MOISTURE MUNCHER

Contains one 1.5g capsule.
Moisture absorbing, indicating
silica gel prevents fogging.
Reorder item SL911 (10-Pack)
available at your local SeaLife Dealer
www.sealife-cameras.com

Moisture Muncher-proefpakket (1 capsule) (SL2523)

SeaLife SportDiver



Instruction Manual

SeaLife SportDiver Underwater Housing for iPhone www.sealife.com

Instructiehandleiding (Nederlands) (SL40024)



AAA-alkalinebatterijen (2) (SL40011)



EVA-draagkoffer (SL40009)

NB: De kleinere accessoires zitten verpakt in een zwart stoffen zakje.

II. Optionele accessoires (apart verkocht)



Foto-video-lamp van Sea Dragon
(Voor de beste kleur en beeldkwaliteit)



SeaLife Photo Pro
Backpack (SL940)

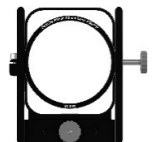

67-52 mm lensadapter voor
SportDiver
(Artikel SL081)



Moisture Muncher kleurindicerende
droogmiddelcapsules
capsules van 10 stuks
(SL911 of SL911E)



Schermbeweging (SL4005)
Waterdichte schermbeschermer
voor SportDiver



67 mm +6 macrolens
(Artikel SL576)
Werkt met SL081-lensadapter

Ga naar uw lokale SeaLife-dealer of www.sealife-cameras.com voor een volledige lijst van accessoires.

III. De behuizing leren kennen

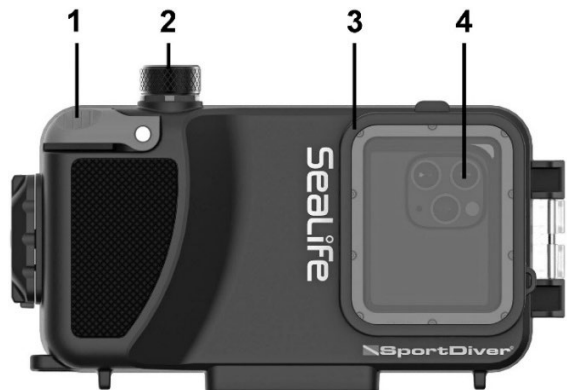

- 1 – Sluiterhendel
- 2 – Vacuümcontrolepoort (O-ring bevindt zich onder de schroefdop)
- 3 – Onderwater kleurcorrectiefilter (verwijderbaar)
- 4 – Optische glazen lenspoort (met weergave van de telefoon erin)



- 5 – Weergavevenster (met weergave van de telefoon erin)
- 6 – Modusknop (Foto, Video, Instellingen, Afspelen)
- 7 – Omhoog-knop (Blader omhoog of vergroot zoom/scherpstelling)
- 8 – Omlaag-knop (Blader omlaag of verklein zoom/scherpstelling)
- 9 – OK-knop (Bevestig selectie; schakel tussen handmatige scherpstelling bij inzoomen en de Fast Switch-functies)

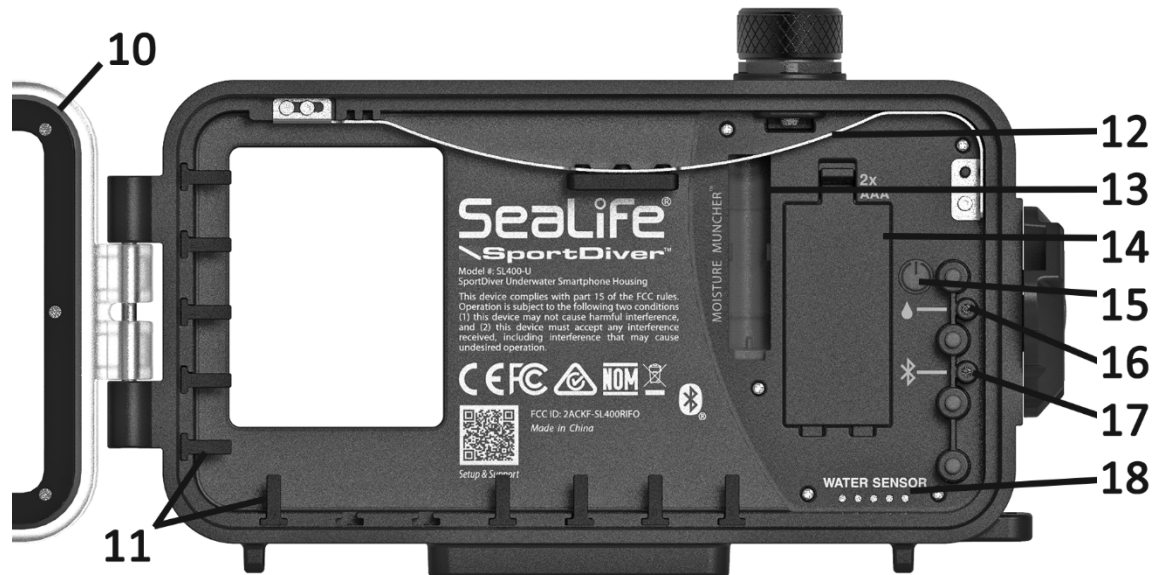

- 10 – Hoofdafdichting
- 11 – Rubberen greeplijpjes (gemiddelde grootte vooraf geïnstalleerd)
- 12 – Houderveer met rubberen greep
- 13 – Holte voor Moisture Muncher-capsule
- 14 – Batterijcompartiment (biedt plaats aan 2x AAA-batterijen)

- 15 – Aan/uit-schakelaar (2 seconden ingedrukt houden)
- 16 – LED-statuslampje voor drukcontrole en lekalarm
- 17 – LED-statuslampje Voeding / Bluetooth-verbinding
- 18 – Watersensor (activeert het alarm bij aanraking met water)

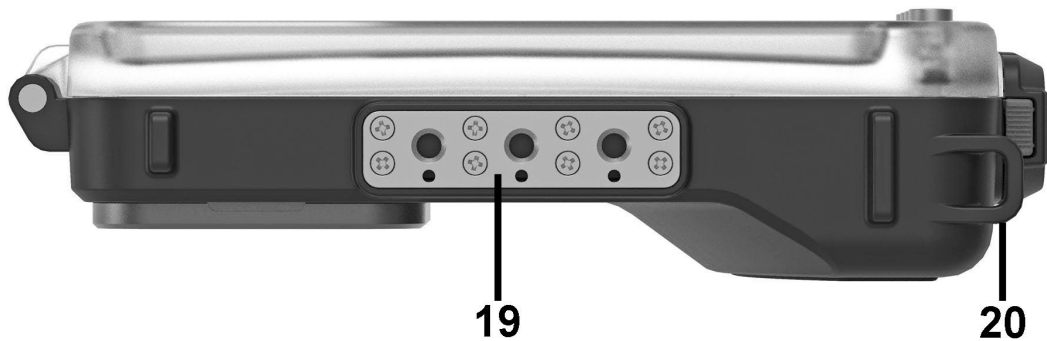

- 19 – Drievoudige ¼-20 statiefaansluitingen
- 20 – Aansluitpunt voor koord
- 21 – Sluitnok (opent/sluit de behuizing)

IV. De behuizing opzetten

1. Om de behuizing te openen houdt u de ontgrendelingsknop (A) ingedrukt en draait u de vergrendeling (B) tegen de klok in.



Belangrijk

Controleer na het duiken of u en de behuizing volledig droog zijn voordat u de druk loslaat en de behuizing opent. Als het ventielgebied of uw vinger niet droog is, zullen er bij het wegnemen van de druk waterdruppels in de behuizing terechtkomen. Open de behuizing ondersteboven, met de lens naar boven, om te voorkomen dat er per ongeluk waterdruppels rond de afdichting in de behuizing terechtkomen.

Geef de interne vacuümdruk vrij voordat u de behuizing opent. Voor het vrijgeven van de vacuümdruk, schroeft u de dop van de vacuümcontrolepoort los en gebruikt u uw vingertop om het gele rubberen eenrichtingsventiel zijwaarts te bewegen. U hoort hoe de vacuümdruk wordt opgeheven.

2. Open het batterijcompartiment door het vergrendelingslipje (A) omlaag te trekken en de batterijklep (B) op te tillen. Plaats twee AAA-alkalinebatterijen in het batterijcompartiment. Zorg ervoor dat de batterijen juist zijn geplaatst overeenkomstig de +/- polariteitsmarkeringen.

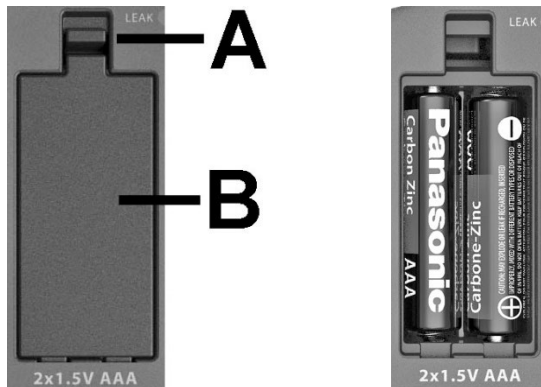

Opmerkingen

- Er kunnen ook oplaadbare NiMH-batterijen of batterijen voor eenmalig gebruik van het type AAA (lithium) worden gebruikt. De indicator van batterijvermogen van de behuizing rechtsboven op het app-display toont slechts 3 balkjes bij volledig opgeladen NiMH-batterijen.
- Alkaline batterijen voor eenmalig gebruik gaan ongeveer 50 uur ononderbroken gebruik mee.

3. Plaats de Moisture Muncher™ droogmiddelcapsule in de holte. Moisture Muncher absorbeert de vochtigheid binnen de afgedichte behuizing en voorkomt beslaan. Een verse nieuwe capsule heeft een blauwe of oranje kleur afhankelijk van het item dat u hebt aangeschaft. Vervang de capsule wanneer de kleur verandert van blauw naar roze of van oranje naar groen. Bij de SportDiver S wordt één proefcapsule meegeleverd. Moisture Muncher-verpakkingen van 10 stuks in afzonderlijk verpakte foliezakjes zijn verkrijgbaar bij uw plaatselijke SeaLife-dealer.



**MOISTURE
MUNCHER**

Individually wrapped moisture absorbing caps prevent fogging, corrosion, and mildew inside underwater camera housings, or any airtight case.



Contains 10 capsules, 1.5 grams each.

Plaats één Moisture Muncher *Moisture Muncher-verpakking van 10 stuks met blauwe indicatie (SL911)*
Moisture Muncher-verpakking van 10 stuks met oranje indicatie (SL911E)

4. Bevestig het gevoerde polskoord als hieronder getoond aan de onderwaterbehuizing. Lus het uiteinde van het koord door de opening voor het koord (A). De klem (B) wordt gebruikt voor het bevestigen van de behuizing aan uw BCD D-ring.

Bevestig de klem NIET aan de behuizing. U kunt het koord ook rond uw pols bevestigen, met gebruik van de schuifvergrendeling (C) om het koord vast te maken.

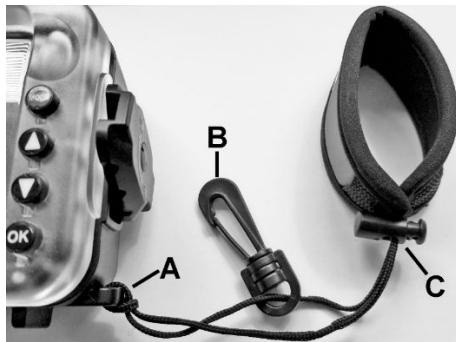

5. Download de app SeaLife “SportDiver” uit de Apple App Store™ of Google Play™ store. Zoek naar “SportDiver”. Na het installeren van de app moet u alle toestemmingen accepteren, inclusief onder andere toegang tot Foto's, Camera, Microfoon en Bluetooth. SeaLife verzamelt geen gegevens, volgt geen locatie en verzamelt geen persoonlijke informatie van de SportDiver-app.



6. Tien middelgrote rubberen greeplipjes (A) zijn vooraf geïnstalleerd in de behuizing, zoals hieronder getoond. De rubberen greeplipjes en de boogvormige veer houden de telefoon in positie en voorkomen dat de telefoon in het rond beweegt wanneer de behuizing wordt afgedicht.

Belangrijk: Installeer geen greeplipjes in gebieden waar de zijknoppen van de telefoon zich bevinden.

Verwissel de middelgrote greeplipjes door kleine of grote lipjes afhankelijk van de grootte van uw telefoon. Bij grotere telefoons kunt u de greeplipjes aan de linkerkant verwijderen en alleen de kleine greeplipjes aan de onderkant gebruiken.

Het uiteinde van het greeplipje is toelopend. Zorg ervoor dat u de lipjes installeert met de langere zijde omhoog en de kortere zijde omlaag, waardoor de telefoon omlaag wordt gehouden.

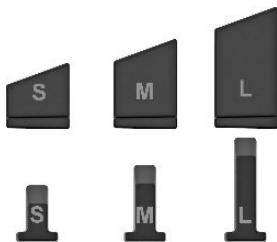

Rubberen greeplipjes

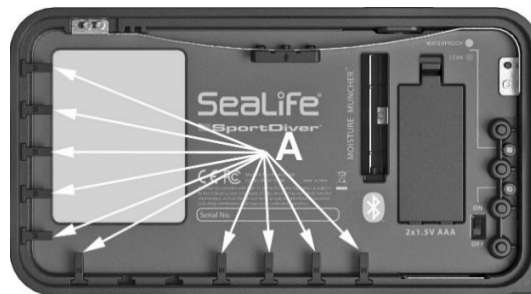

Vooraf geïnstalleerde rubberen greeplipjes van gemiddelde grootte (A)

7. Verwijder de beschermhoes van de telefoon.
8. Plaats de telefoon in de behuizing om de pasvorm te controleren. Duw de telefoon omhoog tegen de boogvormige veer totdat de onderkant kan worden ingedrukt en vastgehouden door de rubberen greeplijpjes. Schuif de telefoon vervolgens naar links of rechts zodat de lenzen niet door de behuizing worden geblokkeerd. Controleer boven een zacht oppervlak, zoals een handdoek, dat de telefoon stevig in positie wordt gehouden en dat geen greeplijpjes de knoppen aan de zijkant van de telefoon aanraken. Verwijder de telefoon door de boogveer omhoog te duwen en de telefoon te tillen.



Kleine telefoon met grote rubberen greeplijpjes geïnstalleerd



Grote telefoon met kleine rubberen greeplijpjes geïnstalleerd

Opmerking

- Sommige telefoons met beschermhoes kunnen klein genoeg zijn om stevig te passen binnen de behuizing zonder de beschermhoes te verwijderen. In dat geval kunt u proberen om de beschermhoes erop te laten.
- Wanneer de behuizing is ingeschakeld, wordt door het aanraken van de gouden watersensor (geplaatst aan de binnenkant rechtsonder van de behuizing) het lekalarm geactiveerd. Als dat gebeurt, schakelt u de behuizing uit en weer in.

Belangrijke tips voor het selecteren van de juiste griplipjes:

- Voorkom dat er een opening boven de telefoon ontstaat, waardoor er schitteringen op uw foto's kunnen verschijnen. Vergroot de griplipjes aan de onderkant om een zichtbare tussenruimte te voorkomen.

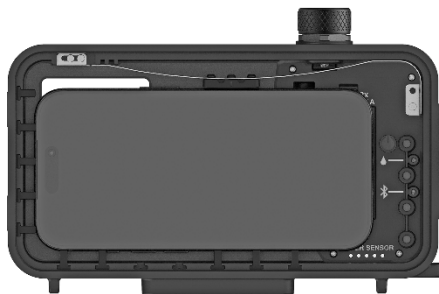

Zorg dat er geen opening boven de telefoon ontstaat



Door het lipje groter te maken, is de opening verdwenen

- Als er nog steeds een gat is na het wijzigen van de griplipjes, bevestig dan één zelfklevende antireflectiestrip binnenin de lenspoort aan de bovenkant. Plak de antireflectiestrip niet op de glazen lens.

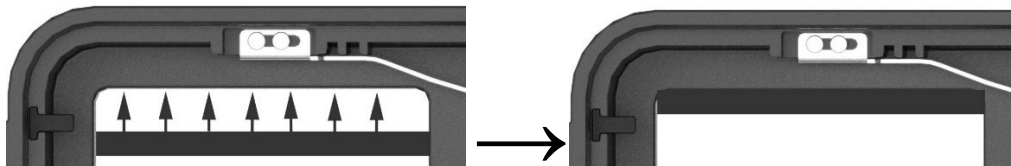

De behuizing klaarmaken voor gebruik onderwater

1. Voorafgaand aan gebruik onderwater is het belangrijk om de telefooninstellingen te wijzigen naar: Vliegtuigmodus AAN, Bluetooth AAN en Niet storen AAN. Alleen voor iPhones wordt de display eenvoudiger te zien onderwater door het UIT schakelen van "True Tone". Dit zorgt ervoor dat de SportDiver-camera-app met minimale batterijspanning en zonder onderbreking werkt wanneer de telefoon is afgedicht binnen de onderwaterbehuizing.

Ga naar Instellingen
en **schakel in**
> Vliegtuigmodus >
Bluetooth
> Niet storen

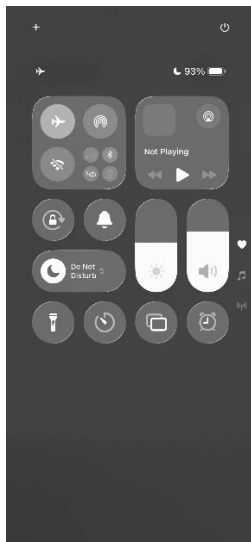

iPhone

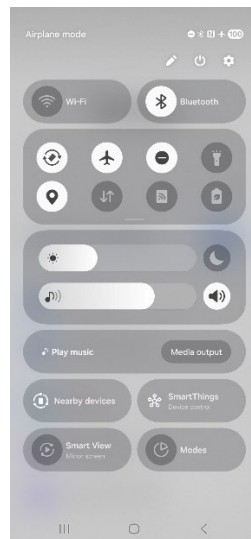

Android

2. Laad uw telefoon volledig op voorafgaand aan elk gebruik. Denk aan het gebruik van een accu (draagbare lader van 5V) voor het opladen van uw telefoon tussen duiken als een wandlader niet beschikbaar is.

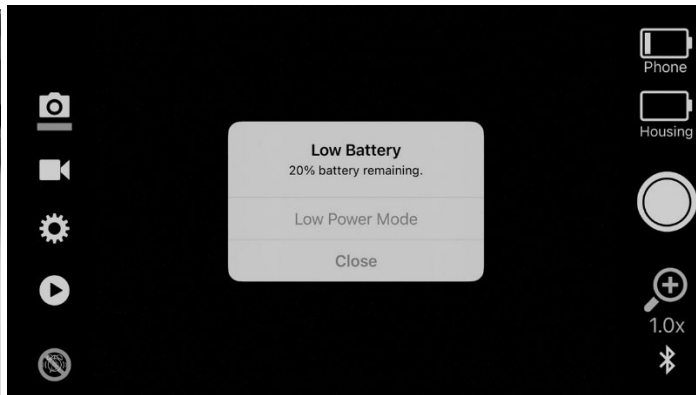

Laad uw telefoon volledig op voorafgaand aan elk gebruik om het bericht Batterij bijna leeg te vermijden

Opmerking

Wanneer uw telefoon <20% batterijspanning bereikt, wordt een waarschuwing “Batterij bijna leeg” weergegeven. Dit bericht wordt gegenereerd door het besturingssysteem van de telefoon - niet door de SportDiver-app. Het besturingssysteem van de telefoon staat het niet toe dat het bericht Batterij bijna leeg wordt uitgeschakeld. Overweeg het verlagen van de helderheid van de display van de telefoon om batterijspanning te besparen. De SportDiver-app heeft een instelling Energiebesparing waarmee de display wordt gedimd na 1, 3 of 5 minuten, afhankelijk van uw instelling. In Energiebesparing wordt de live weergave van de camera uitgeschakeld. Druk op een knop om de modus Energiebesparing af te sluiten.

3. Voor het optimaliseren van de beeldkwaliteit, gebruikt u een pluisvrije doek of doek van microvezel voor het reinigen van de lens/lenzen van de telefoon en de glazen poort van de onderwaterbehuizing.



4. Inspecteer de hoofdafdichting (A) en O-ring van vacuümcontrolepoort (B) op insnijdingen of andere schade. Verwijder de dop van de vacuümcontrolepoort (C) om de O-ring bloot te stellen. Reinig de afdichting, de O-ring en de tegenoverliggende contactoppervlakken met een licht bevochtigde pluisvrije doek. Vervang de afdichting en de O-ring indien beschadigd of elk jaar. De reserve O-ringset van SportDiver (item SL40010) omvat de hoofdafdichting en de O-ring van de vacuümcontrolepoort.

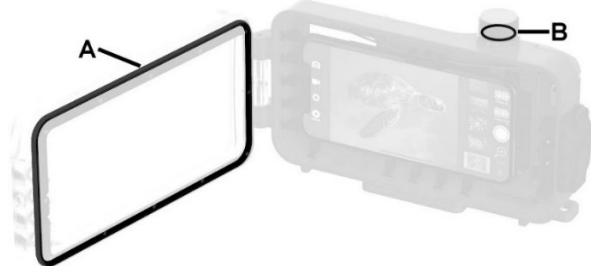

5. Doe een klein beetje siliconensmeermiddel op je vingertop. Breng een dunne laag siliconensmeermiddel aan op het buitenste oppervlak van de hoofd-O-ring en de O-ring van de vacuümcontrolepoort. Gebruik uw vingertoppen om het smeermiddel gelijkmatig te verspreiden over de blootgestelde O-ringoppervlakken. **Slechts een dunne laag smeermiddel is nodig.**

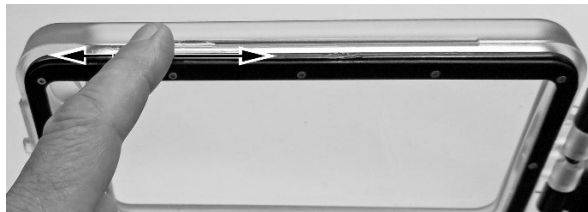

6. Schakel de onderwaterbehuizing in door de aan/uit-knop (A) 2 seconden ingedrukt te houden. De behuizing is voorzien van een status-led voor het lekalarm (B) en voor de stroomtoevoer/Bluetooth-verbinding (C). Beide leds moeten langzaam knipperen wanneer de behuizing wordt ingeschakeld. Als dat niet het geval is, controleer dan of de batterijen correct zijn geplaatst.

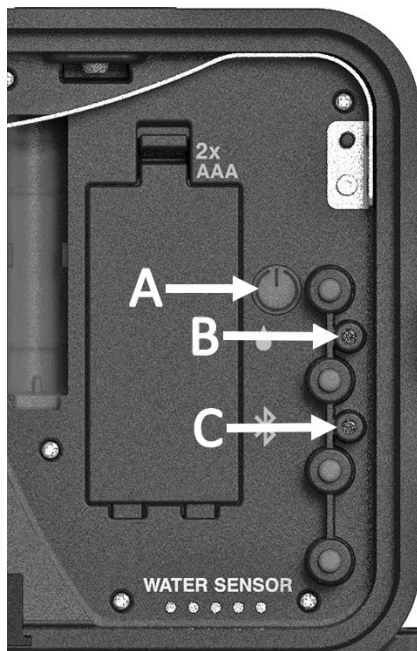

7. Schakel uw telefoon in en open de SportDiver-app. De app geeft “Wachten op verbinding” weer. De dichtstbijzijnde telefoon waarop de SportDiver app draait, maakt automatisch verbinding met de behuizing. Het duurt maximaal een minuut voordat de telefoon verbinding maakt met de behuizing. Bij verbinding zal het blauwe LED-lampje Voeding/Bluetooth stoppen met knipperen en constant blauw gaan branden, en het Bluetooth-pictogram rechtsonder op het display verandert van wit naar blauw. Wanneer de behuizing is verbonden, geeft de app een drukmeter weer. Als dat zo is, gaat u verder met de volgende stap. Als de telefoon niet automatisch verbinding maakt, schakelt u de behuizing uit en herhaalt u stap 6. Zorg ervoor dat uw telefoon zich dichtbij de behuizing bevindt en dat de app is geopend.



Wachten op verbindingsbericht

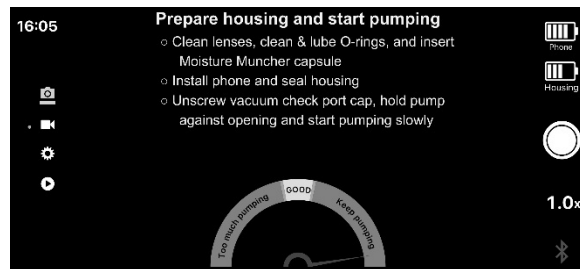

Na verbinding wordt een drukmeter weergegeven

Opmerking

- Raak de gouden pinnen van de watersensor onder het serienummer niet aan. Daardoor kan het lekalarm worden geactiveerd en wordt een bericht “Lek gedetecteerd” weergegeven. Als dat gebeurt, schakelt u de behuizing uit en herhaalt u stappen 6 t/m 8.

8. Plaats de telefoon in de behuizing door de bovenkant tegen de veer te duwen totdat de onderkant naar beneden kan worden gedrukt en vastgezet door de greeplijpjes. Sluit het waterdichte klepje en draai de nokvergrendeling met de klok mee totdat deze stopt en vastklikt. Zorg ervoor dat u niets insluit in het afdichtgebied bij het sluiten van de waterdichte deur.

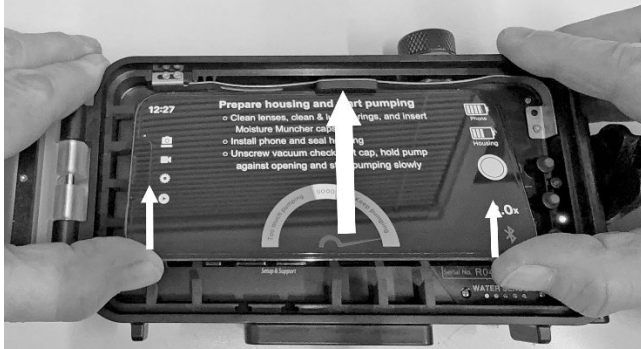

Druk de telefoon tegen de veer



Druk vervolgens naar beneden om de telefoon vast te zetten tegen de greeplijpjes

Belangrijk

- Zorg er bij grotere, dikkere telefoons voor dat de telefoon het waterdichte klepje niet in de weg zit wanneer u de behuizing sluit. Schuif de telefoon naar rechts om te voorkomen dat deze het sluitende klepje in de weg zit.
- Het is normaal dat er een kleine opening is tussen de waterdichte deur en de voorste behuizing nadat de deur wordt gesloten. Door het aanbrengen van vacuümdruk in stap 10 wordt de opening gesloten.

9. Schroef de dop van de vacuümcontrolepoort los. U ziet een geel rubberen eenrichtingsventiel (A), waardoor lucht kan worden verwijderd uit de binnenkant van de behuizing met gebruik van de vacuüm handpomp.

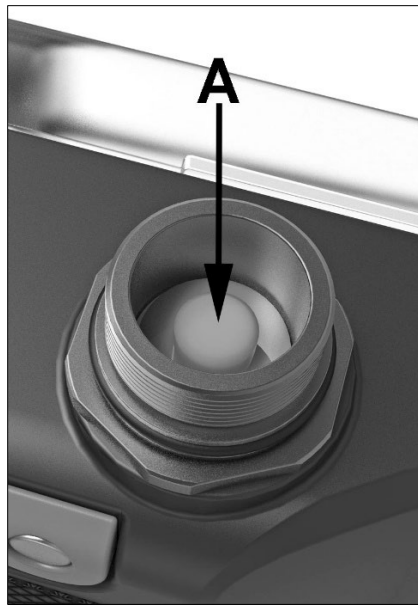

10. Druk de rubberen punt van de handpomp tegen de open vacuümcontrolepoort en pomp totdat de meternaald op het scherm aankomt op "GOED". Hiervoor is 2 tot 3 keer volledig pompen nodig. Schroef de dop van de vacuümcontrolepoort erop!



Handpomp tegen vacuümcontrolepoort gedrukt

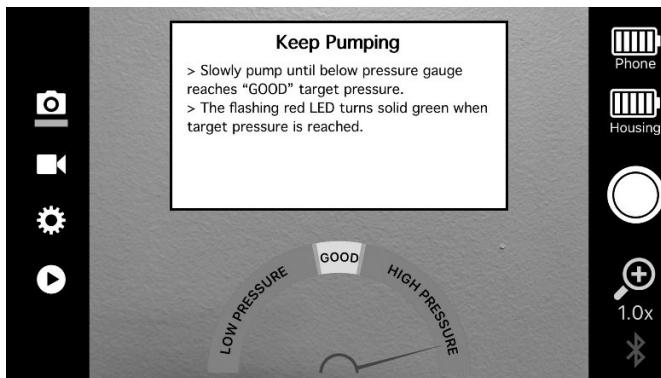

Pomp totdat de meternaald "GOED" bereikt

Opmerking

- Als u teveel hebt gepompt, gebruikt u uw vingertop om het gele rubberen eenrichtingsventiel zijwaarts te bewegen en geef wat luchtdruk vrij. Pomp vervolgens opnieuw tot de druk "GOED" is.
- Als de meetnaald niet beweegt bij het pompen, controleer dan de hoofdafdichting en de O-ring van de vacuümcontrolepoort en probeer het opnieuw.

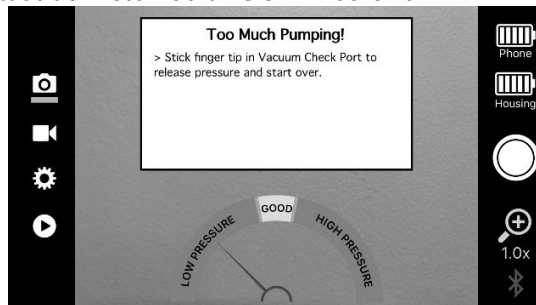

11. Wanneer de vacuümdruk goed is, start de behuizing een lekanalyse van 3,5 minuten om ervoor te zorgen dat de interne vacuümdruk wordt onderhouden en dat de behuizing luchtdicht is. Wanneer de lekanalyse voltooid is, wordt een bericht “Waterdichte afdichting is goed” weergegeven.

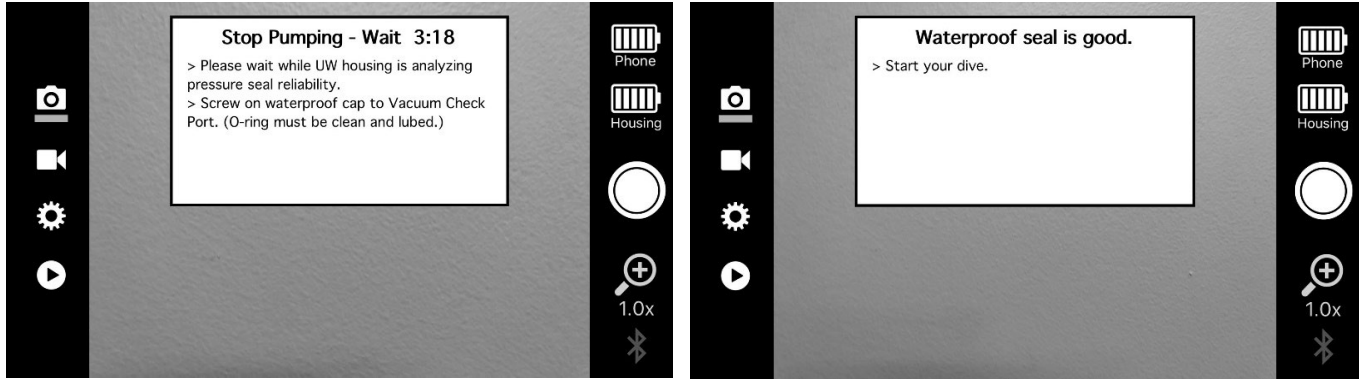

Belangrijk

- Laat de behuizing zich aanpassen aan de omgevingstemperatuur voordat u met de lekanalyse begint. Stel de behuizing niet bloot aan direct zonlicht tijdens de lekanalyse. Dit kan ervoor zorgen dat er warmte wordt opgebouwd in de afgesloten behuizing, waardoor de interne luchtdruk toeneemt en er een vals lekalarm wordt geactiveerd.
- Zorg ervoor dat u de dop van de vacuümcontrolepoort erop schroeft. De vacuümcontrolepoort zonder de dop is NIET waterdicht en zorgt ervoor dat er water in de behuizing kan binnendringen.
- De meldingen kunnen er, afhankelijk van de versie van de SportDiver-app, anders uitzien dan hierboven weergegeven.

12. Indien tijdens de 3,5 minuut durende lekanalyse het bericht "Lek gedetecteerd....druk veranderd..." verschijnt, ga dan terug naar stap 6. Inspecteer de O-ringen op schade - vervang de O-ringen indien beschadigd. Reinig de O-ringen en herhaal stappen 6 t/m 11.



Opmerking

- Controleer of de temperatuur van de behuizing is aangepast aan de temperatuur van de omgevingslucht. Als de behuizing koeler is dan de luchttemperatuur, zal de lucht binnenin uitzetten, waardoor de lekanalyse faalt.
- U kunt het lekalarm uitschakelen in de app-instellingen (niet aanbevolen). Door het lekalarm uit te schakelen wordt de in stap 11 beschreven lekanalyse van 3,5 minuten omzeild. Als u het lekalarm uitschakelt, is het nog steeds belangrijk om interne vacuümdruk aan te brengen, wat helpt bij de waterdichte afdichting.
- De interne vacuümdruk moet vrij worden gegeven voordat u de behuizing opent. Gebruik uw vingertop om het gele rubberen eenrichtingsventiel zijwaarts te bewegen om de vacuümdruk vrij te geven. U en het gebied van het ventiel moeten droog zijn!

V. Na het gebruik van de behuizing onderwater

Volg deze belangrijke stappen na elk gebruik onderwater:

1. Open de behuizing pas als u en de behuizing volledig droog zijn en u zich in een droge omgeving bevindt.
2. Week de afgedichte behuizing ongeveer 20 minuten in zoet water. Druk 20 keer op elke knop om enig zout water, zand of vuil dat vast zit onder de knoppen eruit te spoelen.
3. Droog de behuizing met een handdoek. Zorg ervoor dat u en de waterdichte behuizing volledig droog zijn voordat u de kap van de vacuümcontrolepoort en de waterdichte deur opent.
4. Geef de interne vacuümdruk vrij voordat u de behuizing opent. Schroef de dop van de vacuümcontrolepoort los en gebruik uw vingertop om het gele rubberen eenrichtingsventiel zijwaarts te bewegen om vacuümdruk vrij te geven. U en het ventiel van de controlepoort moeten volledig droog zijn bij het vrijgeven van druk, anders zal water in de behuizing komen!
5. Open de behuizing ondersteboven met de lens naar boven om te voorkomen dat er waterdruppels rond de O-ring afdichtingsgebieden in de behuizing komen. Droog snel alle waterdruppels die per ongeluk in de behuizing terecht zijn gekomen.
6. Volg de andere instructies voor verzorging en onderhoud op pagina 49.

VI. De behuizing bedienen

De SportDiver heeft vier primaire modi – Foto, Video, Instellingen en Afspelen. Druk op de modusknop om te schakelen tussen modi. Een lijn wordt weergegeven onder het pictogram van de geselecteerde modus.



Fotomodus voor maken van foto's



Videomodus voor opnemen van video



Modus Instellingenu voor aanpassen van camera-instellingen



Afspeelmodus voor bekijken van foto's en video's

1. Een foto maken - Stel de modus in op Foto en druk op de sluitershendel (A).
2. Video opnemen - Stel de modus in op Video en druk op de sluitershendel (A) om opnemen van video te starten. Druk nogmaals op de sluitershendel om het opnemen te stoppen. Een rode verstreken timer wordt bovenaan de display weergegeven wanneer de video wordt opgenomen.

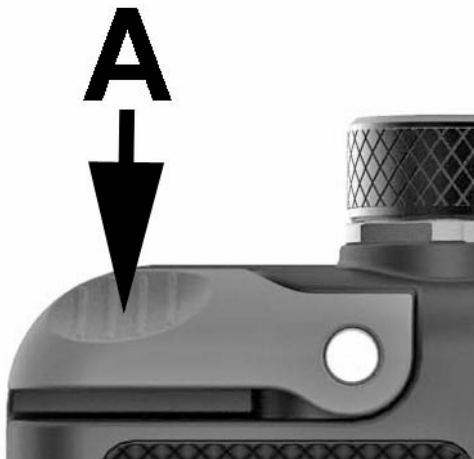

Druk op sluiters "A" om een foto te maken of de video-opname te starten/stoppen

3. Instellingen wijzigen – Stel de modus in op Instellingenmenu. Gebruik de knoppen Omhoog en Omlaag om door het hoofdmenu met instellingen te bladeren en druk op de OK-knop om een submenu met instellingen te openen. Gebruik in het submenu voor instellingen de knoppen Omhoog en Omlaag om door de instellingsopties te bladeren en druk op de knop OK om de instelling te bevestigen en terug te keren naar het hoofdmenu Instellingen.

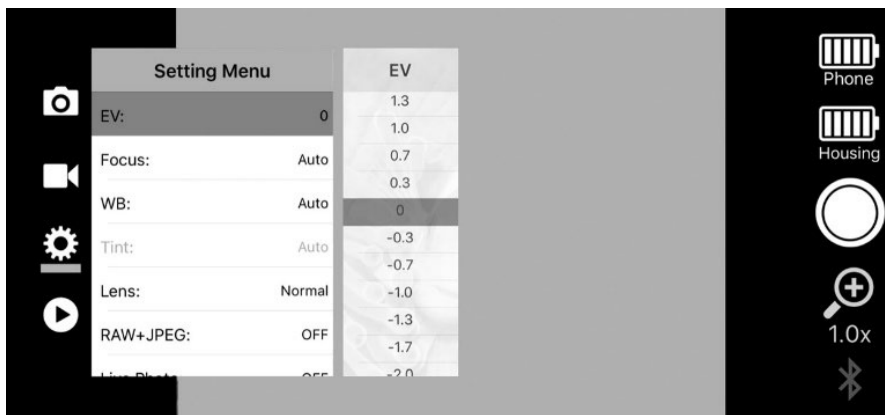

Voorbeeld van hoofdinstelling “EV”-submenu voor instellingen.

Opmerking

Voor informatie over elke instelling uit het Instellingenmenu, zie pagina 33.

4. Afspelen van foto's en video's - Stel de modus in op Afspelen. De laatst gemaakte foto of video wordt weergegeven. Een miniatuurstrook aan de rechterkant benadrukt de weergegeven afbeelding met enkele weergave. Gebruik de knoppen Omhoog en Omlaag om door de afbeeldingen te bladeren. Videoclips hebben een videocamerapictogram in de miniatuurweergave. Voor een iPhone, druk op de OK-knop om de video af te spelen. Druk op de sluiterknop om de geselecteerde foto of het geselecteerde videobestand te verwijderen. Op een Android-toestel wordt het geselecteerde videobestand automatisch afgespeeld. Druk op de OK-knop om de foto of het videobestand te verwijderen.



Foto in enkelbeeldweergave met miniatuurstrook aan de rechterkant



Druk op de sluiterknop om het geselecteerde bestand te verwijderen

Opmerking

Bestanden worden ook opgeslagen in de app Foto's van uw telefoon in een map met de titel SportDiver. Door het verwijderen van een bestand in de app SportDiver wordt het bestand ook verwijderd in de app Foto's. Door het verwijderen van een bestand in de app Foto's wordt het bestand ook verwijderd in de app Sportdiver.

5. Zoomen – Druk in de foto- of videomodus op de knop Omhoog om in te zoomen en op de knop Omlaag om uit te zoomen.



Voorbeeld van 1X zoom (geen zoom)



Voorbeeld van 4X zoom

Opmerking

- Bij Android-telefoons geldt het zoomeffect bij het fotograferen in de RAW+JPEG-modus alleen voor JPEG-afbeeldingen. RAW-afbeeldingen worden zonder zoom opgeslagen.
- Bij iPhones wordt bij het fotograferen in 48 MP ProRAW of ProRAW+JPEG/HEIF de afbeeldingsgrootte of resolutie kleiner naarmate de zoomwaarde toeneemt.
- De zoomfunctie en andere instellingen kunnen bij updates van de SportDiver-app worden gewijzigd.

VII. Over het instellingenmenu

Het instellingenmenu van de SportDiver-app bevat de meeste van de vaak gebruikte camera-instellingen die beschikbaar zijn op uw telefoon, waardoor u creatieve controle krijgt. De volgende instellingen zijn wel of niet beschikbaar, afhankelijk van het merk/model van de telefoon en het gebruikte besturingssysteem. Het instellingenmenu zal wijzigen wanneer app-updates worden uitgegeven, en wanneer nieuwe telefoonmodellen en -functies beschikbaar worden. Ga naar de app store of sealife-cameras.com voor de meest recente updates.

De volgende omschrijving van het instellingenmenu is opgedeeld in twee gedeeltes – iPhone-instellingen en Android-instellingen:

iPhone-instellingen (gebruikers van een Android-telefoon kunnen dit gedeelte overslaan)

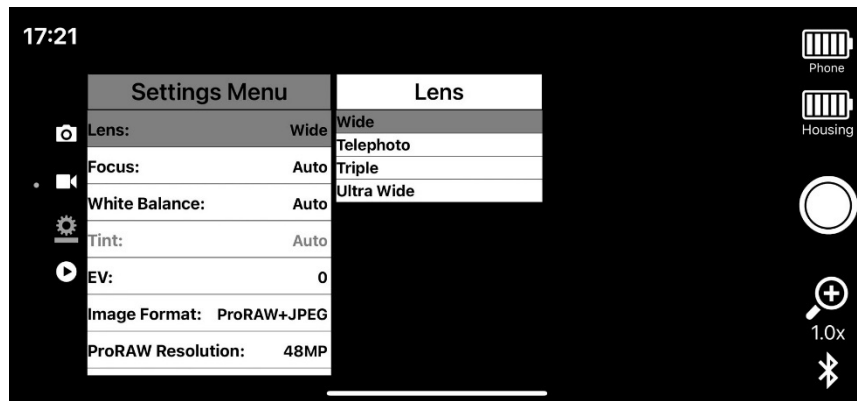

Lens

Als uw iPhone meerdere cameralenzen heeft, kunt u de gewenste lens selecteren afhankelijk van wat u opneemt. Voor de meeste opnamen produceert de brede lens uitstekende resultaten. De ultra-brede lens is ideaal voor het opnemen van grotere onderwerpen terwijl een korte opnameafstand wordt aangehouden. De telefolens is het beste voor onderwerpen waarbij u niet dichtbij kunt komen.

Het scherpstelbereik voor elke lens varieert afhankelijk van uw model iPhone. Met de ultrabrede lens is een opnameafstand van ongeveer 5 cm (2") mogelijk, terwijl de telelens een minimale opnameafstand van 25 cm (10") heeft.

iPhones met 3 lenzen bevatten een optie voor driedubbele lens. Met driedubbele lens kunt u snel verwisselen van optische lens door zoomen. 1,0X is de ultrabrede lens, 2,0X is de brede (normale) lens en 3,0X tot 4,0X is de Telefoto. Alle andere zoomwaarden zijn optisch plus wat digitale zoom.

Scherpstelling

Er zijn twee opties - Automatische scherpstelling of Handmatige scherpstelling. Door het selecteren van Handmatig kunt u de scherpstelling handmatig aanpassen met gebruik van de knoppen omhoog/omlaag. Wanneer Handmatig is geselecteerd, drukt u op de knop OK in de modus Foto en Video om te schakelen tussen de zoomfunctie en de functie Handmatige scherpstelling (MF). Handmatige scherpstelling kan worden afgesteld van 0,00 (dichtstbijzijnde scherpstelling) tot 1,00 (scherpstelling op oneindig) in stappen van 0,05.

Deze instelling is handig bij het fotograferen van kleinere onderwerpen op de voorgrond, terwijl de camera probeert scherp te stellen op het grotere achtergrondgebied.

WB (Witbalans)

De instelling voor Witbalans (WB) omvat opties, zoals Automatisch, Onderwater Diep, Onderwater Ondiep en Handmatig. De standaard WB-instelling is Automatisch, die goed werkt in de meeste omgevingen met omgevingsverlichting en bij het gebruik van een foto-videolamp en/of het meegeleverde kleurcorrectiefilter.

De instelling Onderwater Diep is vooraf ingesteld om kleuren onder water te corrigeren op dieptes van meer dan 25 ft/8 m. De instelling Onderwater Ondiep is vooraf ingesteld om onderwaterkleuren te corrigeren bij dieptes van minder dan 25 ft/8 m. Deze vooraf ingestelde instellingen voor onderwaterkleurcorrectie vormen een alternatief voor het gebruik van fysieke kleurcorrectiefilters. Kleurcorrectiefilters zijn slechts effectief tot ongeveer 50 ft tot 60 ft (15 m tot 18 m), afhankelijk van het zicht onder water en de omgevingslichtomstandigheden.

Met de instelling Handmatig kunt u de WB-kleurtemperatuur handmatig aanpassen van 3000K (Kelvin) tot 8000K om het gewenste kleureffect te bereiken. Voor kleurcorrectie onder water raden we aan om te beginnen met een kleurtemperatuur van 6500 K en een tintwaarde van 100. Pas de kleurtemperatuur en de tintwaarde aan om het gewenste kleureffect nauwkeurig af te stemmen.

Voor de beste kleuren onderwater gebruikt u een foto-videolamp voor onderwater met ten minste 2000 lumen. Meer lumen is beter. Stel de WB in op Automatisch bij het gebruik van een foto-videolamp. U kunt ook het meegeleverde kleurcorrectiefilter voor onderwater gebruiken in combinatie met de foto-videolamp om kleuren verder te verbeteren.

Tint

De instelling Tint is alleen beschikbaar wanneer een handmatige WB-instelling is geselecteerd. Met Tint kunt u de handmatige WB-kleurinstelling nauwkeurig afstemmen. De tintkleurenschaal varieert van -150 (groen/geel) tot +150 (magenta) in toenames van 10 stappen. Het gebruik van positieve (+) waarden is geschikter voor onderwater.

EV (belichtingswaarde)

Deze instelling stelt het automatisch belichtingsprogramma van de camera af. Het verhogen van de waarde (+) leidt tot een hogere beeldbelichting. Het verlagen van de waarde (-) leidt tot een lagere beeldbelichting. De EV-instellingen kunnen afgesteld worden in stappen van 0,3 tussen +3,0 en -3,0. Elke stap is gelijk aan ongeveer 1 belichtingsstap.

Beeldverhouding

Er zijn twee opties voor de beeldverhouding: 4:3 en 16:9. De standaardinstelling is 4:3, een traditioneler en veelgebruikt formaat waarbij de volledige grootte van de beeldsensor wordt benut. De beeldverhouding 16:9 is een breedbeeldformaat, maar leidt tot een lagere beeldresolutie omdat de boven- en onderkant van het beeld worden bijgesneden om het breedbeeldeffect te creëren.

Afbeeldingsformaat

Deze instelling omvat opties voor JPEG, HEIF, ProRAW, ProRAW+JPEG en ProRAW+HEIF. De ProRAW-optie is inbegrepen bij telefoons die ProRAW ondersteunen. JPEG is het standaard afbeeldingsformaat en wordt aanbevolen voor de meeste toepassingen.

ProRAW-bestanden zijn niet gecomprimeerd of verwerkt, en de bestandsgrootte is doorgaans ongeveer 4 keer zo groot als een gecomprimeerde JPEG-afbeelding. RAW-afbeeldingen vereisen nabewerking met gebruik van Adobe Photoshop of Lightroom. Deze instelling kan het beste worden gebruikt door fotografen die ervaren zijn in bewerking van RAW-afbeeldingen - Er is tijd en ervaring voor nodig om de benodigde vaardigheden te verwerven voor het omzetten van een RAW-afbeeldingsbestand in een afbeelding van goede kwaliteit die beter is dan een standaard verwerkt JPEG-afbeeldingsbestand. ProRAW is alleen beschikbaar met de brede lens. De ultrabrede, telefoto- en drielensinstellingen ondersteunen geen ProRAW-beelden.

Beeldresolutie

Kies tussen 12 megapixels (MP) en 48MP bestandsgrootte. Een afbeeldingsresolutie van 48MP is alleen mogelijk met de iPhone 14 Pro, ProMax en hoger en met de breedhoeklens (1.0x-instelling).

Videoresolutie

Gebruik deze instelling voor het selecteren van de gewenste videokwaliteit en beeldsnelheid. 1080p-30fps is hoge kwaliteit en geschikt voor de meeste toepassingen. ProRes en 4K zijn de hoogste kwaliteit video, maar de beschikbaarheid hangt af van de specificaties van de iPhone. Filmen met een beeldsnelheid van 4K of hoger, resulteert in zeer grote videobestanden die het geheugen van uw telefoon snel kunnen vullen. Het gebruik van 60 beelden per seconde (fps) wordt aanbevolen voor sneller bewegende onderwerpen. Met het gebruik van 120 of 240 fps wordt in slow motion afgespeeld bij 30 fps. Hoe hoger de beeldsnelheid, des te groter de videogrootte zal zijn.

Energiebesparing

Om de batterij te sparen, dimt de app het scherm en schakelt de camera uit na 1, 3 of 5 minuten inactiviteit. Druk op een knop om energiebesparing af te sluiten. De standaard instelling voor de energiebesparingsmodus is 1 minuut.

Helderheid van display

Met deze instelling wordt de helderheid van het scherm aangepast. Het varieert van 1,0 (helderst) tot 0,0 (donkerst) in stappen van 0,1. 0,8 is de standaard helderheid van de display. Het gebruik van een hogere schermhelderheid maakt het gemakkelijker om de display bij felle zon te zien, maar gebruikt tevens meer batterijspanning.

Lekalarm

De 3,5-minuten lekanalyse vóór de duik kan worden uitgeschakeld, maar het lekdetectiealarm kan niet worden uitgeschakeld.

De SportDiver-onderwaterbehuizing heeft twee lekdetectiesystemen. Een daarvan is de 3,5-minuten vacuümdruklekanalyse voorafgaand aan de duik. De app geeft een lekalarmwaarschuwing weer als het een interne drukwijziging detecteert gedurende de lekanalyse van 3,5 minuten. Nadat de lekanalyse van 3,5 minuten met succes is voltooid, geven de behuizing en de app geen lekalarm weer dat wordt veroorzaakt door drukverandering.

Het andere lekalarm is een vergulde watersensor die zich aan de binnenkant van de onderwaterbehuizing onder het serienummer bevindt. De app geeft een lekalarmwaarschuwing weer als water, of enig geleidend object, zoals uw vinger, de sensor aanraakt. Dit lekalarm kan niet worden uitgeschakeld.

Instellingen Android-telefoon (iPhone-gebruikers moeten het vorige gedeelte raadplegen)



Lens

Als uw telefoon meerdere camera's heeft, kunt u de gewenste lens selecteren afhankelijk van wat u opneemt. Voor de meeste opnamen produceert de brede lens uitstekende resultaten. De Ultra-brede lens is ideaal voor het opnemen van grotere onderwerpen terwijl een korte opnameafstand wordt aangehouden. De Telefolens is het beste voor onderwerpen waarbij u niet dichtbij kunt komen.

NB:

- Afhankelijk van het merk en model van de telefoon zijn sommige lenzen mogelijk niet beschikbaar. Samsung Galaxy-telefoons hebben bijvoorbeeld geen instelling voor een telelens, maar de lens schakelt automatisch over naar de telelensstand wanneer je inzoomt.

Sluiterijd

Selecteer Automatisch voor automatische sluitersnelheidbelichting of een van de handmatige sluitersnelheidwaarden voor het creëren van een gewenst belichtingseffect. Wanneer handmatige sluitersnelheid wordt gebruikt, moet de ISO-instelling tevens handmatig worden aangepast.

ISO

Selecteer Automatisch voor automatische ISO-belichting of een van de handmatige ISO-waarden voor het creëren van een gewenst belichtingseffect. Wanneer handmatige ISO wordt gebruikt, moet de instelling voor sluitersnelheid tevens handmatig worden aangepast.

Belichting

Deze instelling stelt het automatisch belichtingsprogramma van de camera af. Het verhogen van de waarde (+) leidt tot een hogere beeldbelichting. Het verlagen van de waarde (-) leidt tot een lagere beeldbelichting. Elke stap is gelijk aan ongeveer 1 belichtingsstap. De belichtingsinstelling is geblokkeerd wanneer handmatige sluitersnelheid en handmatige ISO worden gebruikt.

WB (Witbalans)

De instelling voor witbalans wordt gebruikt voor het compenseren van de kleurtemperatuur van de verlichtingsomgeving waarin u opneemt, zodat natuurlijke kleuren worden hersteld. Onderwaterfoto's en -video's van een wit object worden bijvoorbeeld blauw weergegeven omdat water rode en gele kleuren absorbeert. Het meegeleverde correctiefilter voor rode kleur werkt goed voor het compenseren van dit effect van blauwe kleur. U kunt de witbalans nauwkeurig afstemmen voor het creëren van het gewenste kleureffect.

Voor de beste onderwaterkleuren gebruikt u een foto-videolamp en stelt u de witbalans in op Automatisch. Het is oké om het correctiefilter voor rode kleur bevestigd te houden bij het gebruik van een foto-video om te helpen bij het versterken van kleuren.

Er zijn twee instellingsmenu's voor witbalans. De instelling voor Witbalans (WB) omvat voorinstellingen, zoals Automatisch, Handmatig, Onderwater Diep, Onderwater Ondiep, Daglicht en Bewolkt. De "Handmatige WB" omvat alle handmatige WB-waarden variërend van 2000K tot 10000K in stappen van 100K. Selecteer de juiste voorinstelling voor witbalans overeenkomstig uw omgeving. Hier vindt u een omschrijving voor elk van de WB-voorinstellingen voor witbalans:

Automatisch - De Automatische WB-instelling werkt goed in de meeste omgevingen met onderwaterverlichting indien gebruikt in combinatie met het kleurcorrectiefilter of onderwater foto-videolamp.

Handmatig - Door het selecteren van "Handmatig" kunt u de kleurtemp voor witbalans (K) handmatig afstellen in de "Handmatige WB"-instelling. U kunt de WB handmatig afstellen om het gewenste kleureffect te bereiken. Selecteer de Kelvin (K)-waarde gelijk aan uw verlichtingsomgeving. Als de werkelijke kleurtemp van uw omgeving bijvoorbeeld 6500K is, stelt u de handmatige WB in op 6500K als compensatie voor de koelere, blauwere verlichtingsomgeving.

Onderwater Diep en Onderwater Ondiep – Deze voorinstellingen voor kleurcorrectie vormen een alternatief voor het fysieke rode kleurcorrectiefilter. Bij gebruik van een onderwatermacro- of groothoeklens moet het rode kleurcorrectiefilter worden verwijderd. Gebruik in dat geval het rode kleurenfilter.

Kleureffect

Deze instelling bevat een aantal creatieve kleureffecten, zoals Mono (grijs tinten), Negatief, Solarize, Sepia, Posterize, Aqua, Schoolbord en Whiteboard. Probeer elke instelling eens uit om het resulterende kleureffect te zien.

Burst met 3 opnames

Wanneer dit AAN staat, worden door het drukken op de sluiters 3 foto's binnen 1 seconde gemaakt.

Fotoresolutie

Gebruik deze instelling voor het aanpassen van de beeldgrootte of megapixels. De menu-opties variëren per merk en model telefoon. De standaardinstelling is meestal de hoogste megapixelgrootte die op de telefoon beschikbaar is, namelijk 12 megapixels. Fabrikanten van Android-telefoons geven geen toegang tot de optie met ultrahoge resolutie.

Videoresolutie

Selecteer uit HD720-, HD1080- of UHD 4K-videoresolutie, waarbij UHD 4K video van de hoogste, beste kwaliteit is. 4K is alleen beschikbaar als uw merk/model telefoon dit ondersteunt. Sommige telefoonmodellen omvatten tevens selectie van beeldsnelheid, zoals 30 beelden per seconde (fps), 60 fps of hoger. 1080p-30fps is hoge kwaliteit en geschikt voor de meeste toepassingen. Filmen met een beeldsnelheid van 4K of hoger, resulteert in zeer grote videobestanden die het geheugen van uw telefoon snel kunnen vullen.

Stabilisatie

Door stabilisatie in te schakelen worden video-opnamen soepeler en handbewegingen getemperd. De grootte van het videoframe wordt iets kleiner bij gebruik van stabilisatie.

RAW+JPEG

Wanneer RAW+JPEG is ingeschakeld, wordt elke gemaakte foto opgeslagen als standaard .jpg-afbeelding en als niet-verwerkte RAW .dng-afbeelding. RAW-bestanden zijn niet gecomprimeerd of verwerkt, en de bestandsgrootte heeft de neiging ongeveer 4 keer meer te zijn dan een gecomprimeerde JPEG-afbeelding.

RAW-afbeeldingen vereisen nabewerking met gebruik van Adobe Photoshop of Lightroom. Deze instelling kan het beste worden gebruikt door fotografen die ervaren zijn in bewerking van RAW-afbeeldingen - Er is tijd en ervaring

voor nodig om de benodigde vaardigheden te verwerven voor het omzetten van een RAW-afbeeldingsbestand in een afbeelding van goede kwaliteit die beter is dan een standaard verwerkt JPEG-afbeeldingsbestand.

Door het AAN zetten van RAW + JPEG kunnen andere instellingen of functies worden uitgeschakeld, afhankelijk van het merk & model van uw telefoon.

Energiebesparing

Om de batterij te sparen, dimt de app het scherm en schakelt de camera uit na 1, 2 of 5 minuten inactiviteit. Druk op een knop om energiebesparing af te sluiten. De standaard instelling voor de energiebesparingsmodus is 1 minuut.

Helderheid van display

Met deze instelling wordt de helderheid van het scherm aangepast. Het varieert van 1,0 (helderst) tot 0,0 (donkerst) in stappen van 0,1. 0,8 is de standaard helderheid van de display. Het gebruik van een hogere schermhelderheid maakt het gemakkelijker om de display bij felle zon te zien, maar gebruikt tevens meer batterijspanning.

Lekalarm

Het lekalarm kan worden uitgeschakeld als u voorbij wilt gaan aan de lekanalyse van 3,5 minuten als omschreven in deel 5. De standaardinstelling is Aan.

De SportDiver-onderwaterbehuizing heeft twee lekdetectiesystemen. De ene is de vacuümdrukanalyse voor de duik als omschreven in deel 5. De app geeft een lekalarmwaarschuwing weer als het een interne drukwijziging detecteert gedurende de lekanalyse van 3,5 minuten. Dit lekalarm kan worden uitgeschakeld.

Het andere lekalarm is een vergulde watersensor die zich aan de binnenkant van de onderwaterbehuizing onder het serienummer bevindt. De app geeft een lekalarmwaarschuwing weer als water, of enig geleidend object, zoals uw vinger, de sensor aanraakt. Dit lekalarm kan niet worden uitgeschakeld.

Instellingen op het scherm

Wanneer dit AAN staat, toont het de gebruikte camera- en belichtingsinstellingen bovenaan of onderaan het display van uw telefoon. Voor iPhones gaat u naar Instellingen en scroll omlaag naar de SportDiver-app. Daar ziet u de optie voor het inschakelen van de scherminstellingen.

Systeemreset

Dit zal alle instellingen terugzetten naar de fabrieksinstellingen zonder bestanden te verwijderen.

Handmatige scherpstelling (MF)

Dit is geen instelling in het menu. Om de scherpstelling handmatig aan te passen, drukt u op de OK-knop om te schakelen tussen de zoom- en scherpstelmodus. In de MF-modus kunt u de scherpstelling handmatig aanpassen met de omhoog/omlaag-knoppen. De standaardinstelling is Autofocus. Handmatige scherpstelling kan worden aangepast van 0,00 (kortste scherpstelafstand) tot 1,00 (oneindige scherpstelafstand) in stappen van 0,05. Deze instelling is handig bij het fotograferen van kleinere onderwerpen op de voorgrond, terwijl de camera probeert scherp te stellen op het grotere achtergrondgebied.

VIII. Geweldige foto's gemakkelijk gemaakt

Zicht in helder water

Helder water is van essentieel belang voor goede resultaten. Zeer kleine deeltjes die in het water zweven, leiden tot een slecht zicht en een slechte beeldkwaliteit. Vermijd het beroeren van de zeebodem met uw zwemvliezen. Beperk uw opnameafstand tot 1/10 van het zicht in het water. Als het zicht bijvoorbeeld 40 voet (12m) is, moet u uw opnameafstand binnen 4 voet (1,2m) houden.

Houd een korte opnameafstand aan

De ideale opnameafstand is binnen 6ft (1,8m), en hoe dichterbij des te beter. Het minimum scherpstelbereik van de telefoon varieert afhankelijk van uw model en geselecteerde lens, maar is normaliter ongeveer 2" (5cm). De telefoon kan uitstekende macrofoto's en -video's opnemen, dus profiteer van die functie.

Beweeg kalm en controleer uw drijfvermogen

Het is vreselijk moeilijk om goede foto's of video's te maken wanneer u in het rond beweegt, of als uw drijfvermogen niet gecontroleerd is. Kijk om u heen voor geweldige fotomogelijkheden. Positioneer uzelf op de beste hoek en neutraliseer uw drijfvermogen. Gebruik de LCD-monitor om uw onderwerp perfect in te kaderen, controleer uw opnameafstand en houd de behuizing stil. Wees kalm en geduldig - Soms moet u eventjes wachten zodat de vissen die waren opgeschrikt, weer terug komen. Jaag de vissen niet achterna, laat de vissen naar u toekomen. Houd u altijd aan de regels van veilig duiken.

Maak meerdere foto's van elk onderwerp

U kunt de slechte opnamen later altijd verwijderen.

Blauwe foto's en video vermijden

Water reduceert licht en filtert rode/gele kleuren eruit, wat leidt tot donkerdere, blauwere omgevingsverlichting. Er zijn twee manieren om de verloren kleuren te herstellen:

- 1) Gebruik een of twee foto-videolampen voor onderwater van SeaLife Sea Dragon (optioneel accessoire) voor het verbeteren van kleuren en foto-/videokwaliteit. Dit zorgt voor de beste kleuren, helderheid en scherpte.
- 2) Gebruik het meegeleverde kleurcorrectiefilter. Het filter is het meest effectief in blauw water op een diepte van minder dan 50ft (15m). Het is oké om het filter te gebruiken bij opnemen met een foto-videolamp van Sea Dragon.

Ga naar de website van SeaLife voor updates en instructiehandleidingen

Alle updates van de handleiding of aanvullende tips en advies kan men vinden op de website van SeaLife op www.sealife-cameras.com.

Vraag uw lokale SeaLife-duikdealer naar cursussen voor onderwaterfotografie. De meeste SeaLife-duikdealers bieden cursussen van onderwaterfotografie, wat praktische training alsook vele nuttige tips en technieken voor onderwaterfotografie omvat.

IX. Hoofdafdichting en O-ring vervangen

De SportDiver-onderwaterbehuizing is voorzien van twee afdichtingen die zorgen voor een waterdichte afsluiting: één rode hoofdafdichting (A) en één zwarte O-ring voor de vacuümcontrolepoort (B). Vervang de afdichting en/of de O-ring indien beschadigd of elk jaar. Eén reserve O-ringset wordt meegeleverd. Ga naar uw geautoriseerde SeaLife-dealer voor het aanschaffen van aanvullende O-ringsets (Item SL40010)



Verwijder de O-ringen - Gebruik het gereedschap voor het verwijderen van de O-ring of een creditcard om de hoofdafdichting op te tillen en uit de groef te halen.



Breng siliconen smeermiddel aan - Reinig de afdichting en de O-ring met een licht vochtige, pluisvrije doek voordat u ze installeert. Breng een dun laagje siliconen smeermiddel aan op beide afdichtingen. Gebruik uw vingertoppen om het smeermiddel gelijkmatig te verspreiden. Rek de hoofdafdichting of O-ring niet.

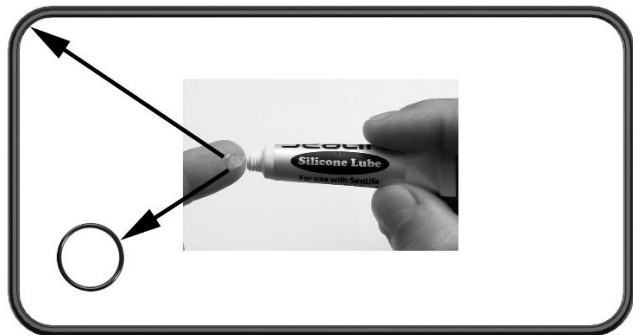

Breng een dun laagje smeermiddel aan op de hoofdafdichting en O-ring

Installeer de afdichting en de O-ring - Reinig de groeven van de afdichting met een licht bevochtigde, pluisvrije doek. Breng de afdichtingen voorzichtig aan en zorg ervoor dat u de afdichtingen niet verdraait.

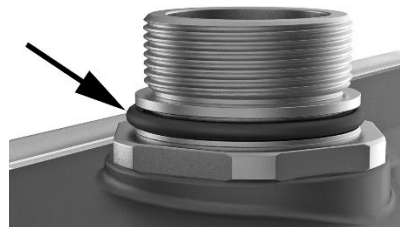

Wees voorzichtig dat u de afdichtingen niet verdraait bij het installeren

Belangrijk: De hoofdafdichting is D-vormig. Zorg ervoor dat de platte kant naar binnen is gericht, naar de groef, met de bolle kant naar buiten.

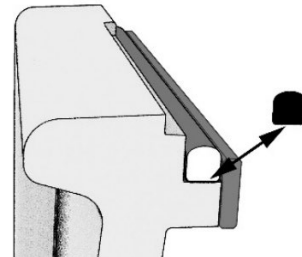

X. Verzorging en onderhoud

Elke SeaLife SportDiver-onderwaterbehuizing wordt geïnspecteerd op kwaliteit, inclusief een drukkamertest op 130ft (40m) om te zorgen voor een waterdichte afdichting. Het is uw verantwoordelijkheid om de behuizing goed te verzorgen en het afdichtgebied van de O-ringen te onderhouden. Volg deze belangrijke instructies voor verzorging nauwkeurig. Het niet opvolgen van deze verzorgingsinstructies kan leiden tot lekkage van de waterdichte behuizing en maakt uw garantie ongeldig.

- Open de vacuümcontrolepoort NIET en laat de vacuümdruk niet ontsnappen, tenzij u en de behuizing droog zijn. Wanneer vacuüm wordt vrijgegeven, worden waterdruppels in het ventielgebied in de behuizing gedwongen, wat leidt tot schade aan de interne elektronica.

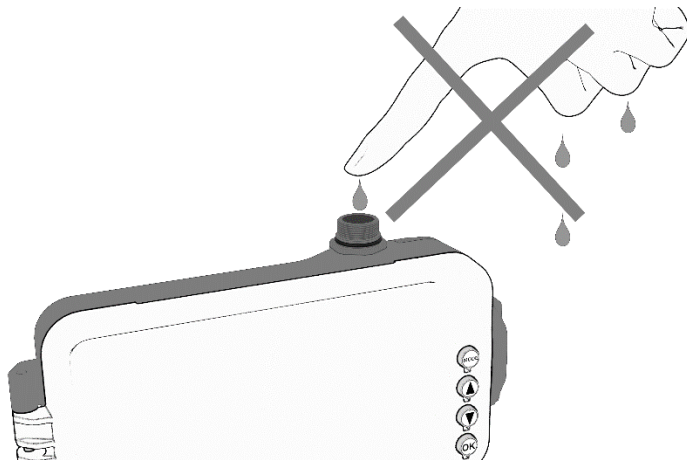

- Vermijd het openen van de behuizing in natte, zanderige of vochtige omgevingen. Het wordt aanbevolen om de behuizing te openen en te laden in droge, koele lucht, zoals binnen een ruimte met airconditioning. Hierdoor wordt voorkomen dat water of vocht wordt ingesloten binnen de behuizing, wat kan leiden tot beslaan bij gebruik onderwater.
- Op de onderwaterbehuizing is een dieptetest uitgevoerd tot 130ft (40m). Het overschrijden van deze diepte kan leiden tot overstroming van de behuizing en kan leiden tot beschadiging van de onderwaterbehuizing en telefoon.
- Stel de onderwaterbehuizing niet direct of indirect bloot aan zonnebrandspray. De meeste zonnebrandspray bevat chemicaliën die kunnen reageren met polycarbonaat en andere kunststoffen, met barsten tot gevolg die de waterdichte afdichting in gevaar brengen. Als er zonnebrandcrème op de behuizing komt, moet u het reinigen met een bevochtigde zachte doek.
- Week de afgedichte behuizing na het duiken ongeveer 20 minuten in zoet water. Druk 20 keer op elke knop om zout water, zand of vuil dat vast zit onder de knoppen eruit te spoelen.
- Gebruik een schone, zachte doek om de behuizing te drogen. Zorg ervoor dat u en de waterdichte behuizing volledig droog zijn voordat u de waterdichte deur opent. Open de behuizing ondersteboven (met de lens naar boven) om te voorkomen dat er per ongeluk waterdruppels in de behuizing terechtkomen.
- Berg de camera en behuizing alleen op na zorgvuldig reinigen en indien volledig droog. Houd de waterdichte deur geopend wanneer u de behuizing opbergt.
- Gebruik geen huishoudelijke reinigingsmiddelen, zeep, afwasmiddelen of chemicaliën om de onderwaterbehuizing te reinigen. Chemicaliën kunnen een negatieve reactie veroorzaken met de kunststof materialen.

- Vervang de hoofdafdichting en de O-ring van de vacuümcontrolepoort jaarlijks om een goede afdichting te garanderen. Er worden een reserveafdichting en een reserve-O-ring meegeleverd. De set met vervangende afdichting en O-ring (artikelnummer SL40010) is verkrijgbaar bij uw plaatselijke erkende SeaLife-dealer of online op www.sealifepartsdirect.com (alleen in de VS).
- Stel de behuizing niet langere tijd bloot aan direct zonlicht. Houd de behuizing in een schaduwrijk gebied of onder een handdoek om oververhitting te voorkomen.
- Demonteer de behuizing niet en probeer het niet te repareren aangezien uw garantie hierdoor ongeldig wordt. Neem contact op met uw lokale geautoriseerde SeaLife-dealer of SeaLife-servicecentrum in uw land voor reparatie.
- Gebruik het meegeleverde koord om de onderwaterbehuizing om uw pols te binden of klem de behuizing aan uw BCD (trimvest).
- Laat geen vocht of vuil in de behuizing komen bij openen. Dit kan leiden tot beslaan bij het gebruik van de camera onderwater.
- Bewaar de behuizing bij kamertemperatuur op een schone en droge plek.

XI. Specificaties

Ga voor uitgebreide productspecificaties naar www.sealife-cameras.com

Model	SeaLife SportDiver-onderwaterbehuizing voor smartphone
Item #	SL400-U
Certificeringen	CE, FCC, Bluetooth SIG-vermelding, ROHS
Dieptespecificatie	130ft (40m)
Drijfvermogen (in zeewater)	Positief + 2,8 oz. (80g) alleen UW-behuizing met batterijen, rood filter en Moisture Muncher; zonder telefoon. Trek het gewicht van de telefoon af voor het totale UW-drijfvermogen
Bedieningsknoppen	Bovenkant: Sluiterhendel Achterkant: Modus, Omhoog, Omlaag en OK
Bedrijfstemp.	Onderwater: 33°F tot 110°F (1°C tot 43°C) Land: 0°F tot 120°F (-17°C tot 49°C)
O-ring	Siliconen (item # SL40010)
Lenspoort	Optische glazen lenspoort met anti-reflectielaag op interne oppervlak
Statiefaansluiting	Drievoudige ¼-20 statiefschroefdraad voor het bevestigen van accessoires.
Materiaal van	Huis van polycarbonaat, TPE-rubber, T6061 hard geanodiseerd lensframe en Roestvrijstalen metalen hardware van mariene kwaliteit van de serie 304 - 316.

behuizing	
Radiofrequentie	Bluetooth® Low Energy (LE) Frequentieband: 2402-2480MHz; RF-vermogen: -1,95dBm
Batterij	2x AAA alkaline- (of oplaadbare NiMH-batterij)
Levensduur batterij	Ong. 50 uur
Gewicht	24,0 oz. (680g) alleen UW-behuizing – met batterijen, filter, Moisture Muncher
Afmetingen	Extern: 8,4" x 4,9" x 2,2" (213,1mm x 125,7mm x 54,8mm) Intern: 6,3" x 3,1" x 0,6" (160 mm x 79 mm x 15 mm)
Garantie	Beperkte garantie van 1 jaar.

XII. Foutoplossing

Ga naar de website van SeaLife op www.sealife-cameras.com. Ga naar het gedeelte “Technische updates” en selecteer “SportDiver”. Daar vindt u de meest recente tips en advies voor foutoplossing. Als u nog steeds reparatieservice nodig hebt, neem dan contact op met uw lokale geautoriseerde SeaLife-dealer voor service.

XIII. Reserveonderdelen en service

Als uw SeaLife-product service behoeft of als u vervangende onderdelen nodig hebt, neem dan contact op met uw lokale geautoriseerde SeaLife-dealer of ga naar de website van SeaLife voor instructies op www.sealife-cameras.com/parts-and-service/.

XIV. FCC-verklaring

Dit apparaat voldoet aan deel 15 van de FCC-regels. De bediening is onderhevig aan de volgende twee voorwaarden: (1) dit apparaat mag geen schadelijke interferentie veroorzaken, en (2) dit apparaat moet enige interferentie accepteren, inclusief interferentie die een ongewenste werking kan veroorzaken.

NB: De fabrikant is niet verantwoordelijk voor enige radio- of tv-interferentie veroorzaakt door onbevoegde aanpassingen of wijzigingen aan deze apparatuur. Dergelijke aanpassingen of wijzigingen zouden de bevoegdheid van de gebruiker om de apparatuur te bedienen, ongeldig kunnen maken.

NB: Deze apparatuur is getest en er is vastgesteld dat de apparatuur voldoet aan de limieten van een digitaal apparaat van klasse B, conform deel 15 van de FCC-regels. Deze limieten zijn ontworpen voor het bieden van redelijke bescherming tegen schadelijke interferentie bij de installatie in een woonomgeving. Deze apparatuur genereert, gebruikt en kan radiofrequentie-energie uitstralen en het kan, indien het niet wordt geïnstalleerd en gebruikt overeenkomstig de instructies, schadelijke interferentie veroorzaken voor radiocommunicatie. Er is echter geen garantie dat interferentie niet zal optreden in een specifieke installatie. Als deze apparatuur wel schadelijke interferentie veroorzaakt voor radio- of televisie-ontvangst, wat kan worden vastgesteld door de apparatuur in en uit te schakelen, wordt de gebruiker aangemoedigd om te proberen om de interferentie te corrigeren door één of meerdere van de volgende maatregelen:

- Richt de ontvangstantenne anders of geef het een andere locatie.
- Vergroot de scheiding tussen de apparatuur en de ontvanger.

- Sluit de apparatuur aan op een stopcontact in een ander circuit dan waarop de ontvanger is aangesloten.
- Raadpleeg de dealer of een ervaren radio/tv-technicus voor hulp.

IC-verklaring

(RSS-Gen sectie 7.1.3)

Canada, Industry Canada (IC)-kennisgevingen

Dit apparaat van voldoet aan de Canadese norm(en) voor van vergunning vrijgestelde apparatuur (RSS).

De bediening is onderhevig aan de volgende twee voorwaarden: (1) dit apparaat mag geen interferentie veroorzaken, en (2) dit apparaat moet enige interferentie accepteren, inclusief interferentie die een ongewenste werking van het apparaat kan veroorzaken.

Canada, avis d'Industry Canada (IC)

Le présent appareil est conforme aux CNR d'Industrie Canada applicables aux appareils radio exempts de licence. L'exploitation est autorisée aux deux conditions suivantes:

- (1) l'appareil ne doit pas produire de brouillage, et
- (2) l'utilisateur de l'appareil doit accepter tout brouillage radioélectrique subi, même si le brouillage est susceptible d'en compromettre le fonctionnement.

Informatie over blootstelling aan radiofrequentie (RF)

Het uitgestraalde uitvoervermogen van het draadloze apparaat ligt onder de limieten van Industry Canada (IC) voor blootstelling aan radiofrequentie. Het draadloze apparaat moet op zo'n manier worden

gebruikt dat het potentieel op menselijk contact tijdens normale werking wordt geminimaliseerd.

Dit apparaat is geëvalueerd voor de IC Specific Absorption Rate ("SAR")-limieten en er is aangetoond dat het deze limieten naleeft bij bediening in draagbare blootstellingscondities.

Informations concernant l'exposition aux fréquences radio (RF)

La puissance de sortie émise par l'appareil de sans fil est inférieure à la limite d'exposition aux fréquences radio d'Industry Canada (IC). Utilisez l'appareil de sans fil de façon à minimiser les contacts humains lors du fonctionnement normal.

Ce dispositif a été évalué pour et démontré conforme à la Taux IC d'absorption spécifique ("SAR") des limites lorsqu'il est utilisé dans des conditions d'exposition portatifs.

CE

De SeaLife SportDiver SL400 is in overeenstemming met de essentiële vereisten en andere relevante bepalingen van Richtlijn 2014/53/EU.



XV. Beperkte garantie

De Fabrikant garandeert aan de oorspronkelijke koper (de “Koper”) van dit product (het “Product”), mits het Product op het moment van aanschaf nieuw en ongebruikt was en in de originele verpakking zat, voor een periode van één (1) jaar vanaf de datum van aanschaf (de “Garantieperiode”), dat het Product vrij is van defecten in uitvoering en materiaal indien gebruikt in overeenstemming met de gepubliceerde specificaties van de Fabrikant. In het geval dat de Koper denkt dat het Product een defect bevat, moet de Koper zoeken naar advies voor foutoplossing op de website van SeaLife op www.sealife-cameras.com of bij de importeur van het Product in het land waar het Product werd aangeschaft door de Koper. De lokale geautoriseerde SeaLife-dealer kan tevens helpen bij een servicebeurt van het Product, en in het geval dat wordt vastgesteld dat het product een servicebeurt nodig heeft, kan deze aan de Koper een retourautorisatienummer afgeven. Om recht te hebben op enige remedie hieronder, moet de Koper het Product binnen de Garantieperiode terugsturen naar de Fabrikant, op risico van de afzender, vergezeld door het volgende (de “Claimvereisten”): (a) een door de Fabrikant afgegeven retourautorisatienummer, (b) en brief met omschrijving van het defect in redelijk detail; (c) een geldig adres voor de Koper; en (d) een kopie van de originele aankoopbon of bewijs van aanschaf met specificatie van de aanschafdatum van het Product. Voor meer informatie over reparatieservice of voor het zoeken van een servicecentrum in uw land, gaat u naar de website van SeaLife op www.sealife-cameras.com.

Belangrijk: De voorgaande beperkte garantie is alleen van toepassing op het Product verkocht door de Fabrikant. Deze beperkte garantie biedt geen dekking voor, en biedt geen compensatie voor schade aan, enige smartphones, andere elektronische apparaten of andere producten, gebruikt in verband met het Product. De Koper begrijpt en gaat akkoord dat, hoewel de Fabrikant commercieel redelijke inspanningen heeft ondernomen om ervoor te zorgen dat het Product functioneert in overeenstemming met de toepasselijke gepubliceerde specificaties van de Fabrikant, enig risico van overstroming of ander defect blijft bestaan wanneer het Product wordt gebruikt, welk risico de Koper draagt.

In het geval de Koper het Product terugstuurt naar de Fabrikant met de Claimvereisten, en de Fabrikant is in staat om de vermeende defecten of lekkage te repliceren, en naar redelijk goeddunken vaststelt dat het Product een defect in uitvoering of materiaal bevat, zal de Fabrikant, naar eigen en absolute goeddunken, dit Product repareren of vervangen en het kosteloos terugsturen naar de Koper. In het geval dat de Fabrikant de vermeende defecten of lekkage niet kan repliceren, of vaststelt dat het product geen defect in uitvoering of materiaal bevat, zal de Fabrikant de Koper informeren en op verzoek van de Koper zal de Fabrikant het Product terugsturen naar de Koper op kosten van de Koper.

Uitgesloten van deze garantie zijn enige schade veroorzaakt door het niet gebruiken van het Product in overeenstemming met de gepubliceerde specificaties van de Fabrikant, cosmetisch schade, schade veroorzaakt door misbruik, verkeerd gebruik, slijtage, waterschade veroorzaakt door beschadigde O-ring of contactvlakken van O-ring of vuil dat is ingesloten tussen de behuizing van het product en de O-ring, schade veroorzaakt door

blootstelling aan zonnebrandcrème of andere chemicaliën, reparatie of gepoogde reparatie door onbevoegde personen, onjuiste opslag, niet uitvoeren van gepland onderhoud, en lekkage van de batterij.

HET VOORGAANDE IS HET ENIGE EN EXCLUSIEVE RECHTSMIDDEL VAN DE KOPER EN DE ENIGE EN EXCLUSIEVE VERPLICHTING VAN DE FABRIKANT MET BETREKKING TOT EEN CLAIM DAT EEN PRODUCT DEFECTIEF IS. BEHALVE DE BEPERKTE GARANTIE ALS HIERBOVEN UITEEN GEZET, DOET DE FABRIKANT AFSTAND VAN ALLE GARANTIES, EXPLICIET OF IMPLICIET, MET BETREKKING TOT HET PRODUCT, EN MET INBEGRIJ VAN, MAAR NIET BEPERKT TOT, DE IMPLICIETE GARANTIES VAN VERKOOPBAARHEID, GESCHIKTHEID VOOR EEN BEPAALD DOEL, EN NIET-INBREUK. IN GEEN GEVAL ZAL DE FABRIKANT AANSPRAKELIJK ZIJN TEN OPZICHTE VAN DE KOPER OF EEN DERDE PARTIJ VOOR SPECIALE, INCIDENTELE, INDIRECTE, GEVOLGSCHADE OF BSTRAFFENDE SCHADE, MET INBEGRIJ VAN, MAAR NIET BEPERKT TOT, WINSTVERLIES, LETSEL AAN PERSONEN OF EIGENDOMMEN, OF SCHADE WAARVOOR DE KOPER AANSPRAKELIJK KAN WORDEN GESTELD TEN OPZICHTE VAN ANDERE PERSONEN OF ENTITEITEN, ZELFS ALS DE FABRIKANT OP DE HOOGTE IS GESTELD VAN DE MOGELIJKHEID VAN DERGELIJKE SCHADE, EN ALS DE CLAIM BETREKKING HEEFT OP CONTRACTBREUK, SCHENDING VAN GARANTIE, ONRECHTMATIGE DAAD, NALATIGHEID OF ANDERSZINS. SOMMIGE JURISDICTIES STAAN NIET TOE DAT INCIDENTELE OF GEVOLGSCHADE WORDT UITGESLOTEN OF BEPERKT OF DAT DE DUUR VAN EEN IMPLICIETE GARANTIE WORDT BEPERKT, DUS DE VOORGAANDE BEPERKINGEN ZIJN WELLIJCH NIET VAN TOEPASSING. NIETTEGENSTAANDE EEN OF MEER VAN HET BOVENSTAANDE, ZAL IN GEEN GEVAL DE MAXIMALE, TOTALE AANSPRAKELIJKHEID VAN DE FABRIKANT DIE VOORTVLOEIT UIT OF VERBAND HOUDT MET DE VERKOOP VAN HET PRODUCT, HOGER ZIJN DAN DE AANKOOPPRIJS DIE VOOR HET PRODUCT AAN DE FABRIKANT IS BETAALD.

Deze beperkte garantie wordt geregeld door de wetten van de staat New Jersey, VS. Enige garantieclaim, of ander geschil dat ontstaat uit of dat is gerelateerd aan deze beperkte garantie of het Product, zal uitsluitend worden voorgelegd aan de staats- of federale rechtbanken gevestigd in de staat New Jersey, VS, waarvan de exclusieve jurisdictie en locatie onherroepelijk wordt ingestemd voor dit doeleinde door de Koper en enige partij van wie de Koper het Product heeft gekocht, direct of indirect.

SeaLife®

SportDiver™



Deel uw foto's en video's met ons online!

sealife-cameras.com



SeaLifeCameras



SeaLifeCameras

Maart 2026

Visit sealife-cameras.com/manuals for Español, Deutsch, Français, Italiano and Nederlands

Item SL40024